



Inhaltsverzeichnis

Seite

Staf® .....

09.2

Staf

## Derating

### Derating Diagramm

Die Strombelastbarkeit von Steckverbindern wird durch die thermische Belastbarkeit der Werkstoffe der Kontaktelemente einschließlich Anschlüsse und der Isolierteile begrenzt. Die Derating-Kurve gilt daher für Ströme, die dauernd, nicht intermittierend, durch jedes Kontaktelement der Steckverbindung gleichzeitig fließen dürfen, ohne dass die obere zulässige Grenztemperatur überschritten wird.

Mess- und Prüfverfahren nach DIN EN 60 512-5-2

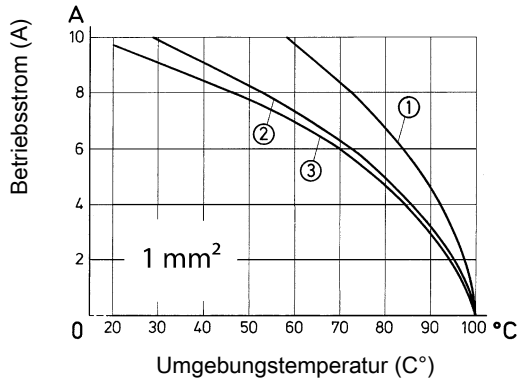

- ① Staf® 6
- ② Staf® 14
- ③ Staf® 20

## Technische Kennwerte

Kontakte	6, 14, 20, 40
Bemessungsstrom	10 A
Bemessungsspannung AC	25 V
Bemessungsspannung DC	60 V
Bemessungsspannung nach UL	50 V
Bemessungsspannung nach CSA	50 V
Isolationswiderstand	≥10 <sup>10</sup> Ohm
Grenztemperaturen	-40 °C ... 100 °C
Brennbarkeit Einsatz nach UL 94	HB
Steckzyklen	≥500
Anzugsdrehmoment	0,25 Nm
Brennbarkeit Dichtung	HB
Werkstoff Einsatz	Polyamid
Farbe Einsatz	schwarz
Werkstoff Kontakt	Kupferlegierung

## Vorschriften und Zulassungen

DIN EN 61 984  
DIN EN 60 664-1



## Hinweise

Gemäß der einschlägigen Bestimmungen ist beim Klemmen ohne Drahtschutz eine Aderendhülse zu verwenden (siehe „Schraubanschluss“ im Kapitel 00).







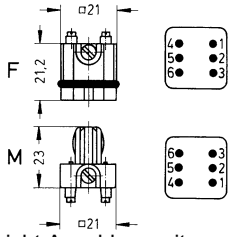

Kontaktanzahl

6

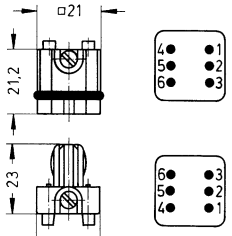
~ 25 V  
- 60 V  
10 A

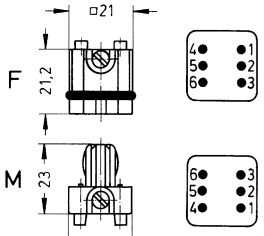
Staf

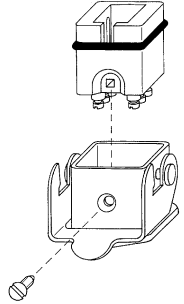





Bezeichnung	Leiterquerschnitt (mm <sup>2</sup> )	Bestell-Nummer	Maßzeichnung Maße in mm
<p>Staf®, Schraubanschluss, Stifteinsatz (F), versilberte Kontakte, Durchgangswiderstand ≤2 mOhm</p> 	1,5	09 70 006 2616	 <p>Kontaktanordnung Ansicht Anschlusseite</p>
<p>Staf®, Schraubanschluss, Federeinsatz (M), versilberte Kontakte, Durchgangswiderstand ≤2 mOhm</p> 	1,5	09 70 006 2813	 <p>Kontaktanordnung Ansicht Anschlusseite</p>
<p>Staf®, Lötanschluss, Stifteinsatz (F), versilberte Kontakte, Durchgangswiderstand ≤2 mOhm</p> 	2,5	09 70 006 2615	 <p>Kontaktanordnung Ansicht Anschlusseite</p>
<p>Staf®, Lötanschluss, Federeinsatz (M), versilberte Kontakte, Durchgangswiderstand ≤2 mOhm</p> 	2,5	09 70 006 2812	 <p>Montagebeispiel</p>

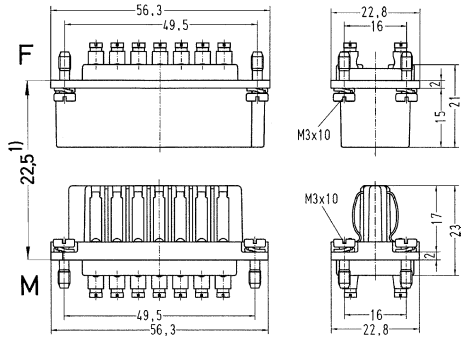

Kontaktanzahl

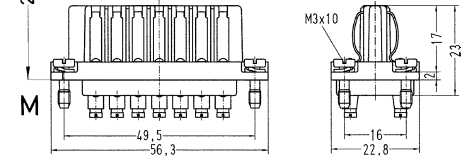
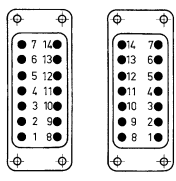
14

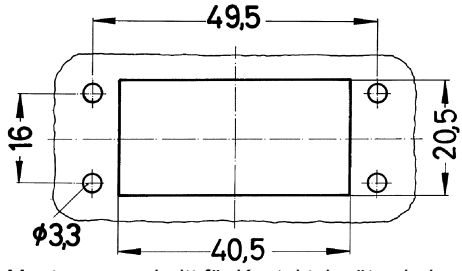
~ 25 V  
- 60 V  
10 A

Bezeichnung	Leiterquerschnitt (mm <sup>2</sup> )	Bestell-Nummer	Maßzeichnung Maße in mm
Staf®, Schraubanschluss, Stifteinsatz (F), versilberte Kontakte, Durchgangswiderstand ≤2 mOhm  	1,5	09 70 014 2614	 <p>1) Abstand für sichere Kontaktgabe max. 24 mm</p>
Staf®, Schraubanschluss, Federeinsatz (M), versilberte Kontakte, Durchgangswiderstand ≤2 mOhm  	1,5	09 70 014 2811	  <p>Kontaktanordnung Ansicht Anschlussseite</p>
Staf®, Lötanschluss, Stifteinsatz (F), versilberte Kontakte, Durchgangswiderstand ≤2 mOhm  	2,5	09 70 014 2613	 <p>Montageausschnitt für Kontakteinsätze bei Verwendung ohne Gehäuse</p>
Staf®, Lötanschluss, Federeinsatz (M), versilberte Kontakte, Durchgangswiderstand ≤2 mOhm  	2,5	09 70 014 2810	







Kontaktanzahl

20

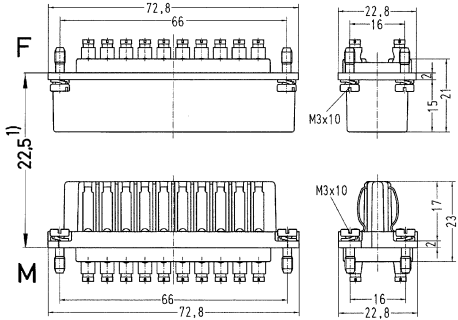
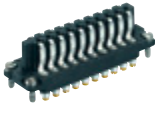
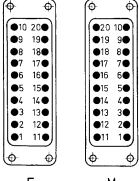
~ 25 V  
- 60 V  
10 A

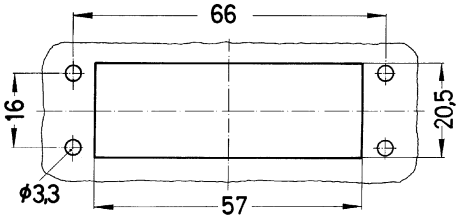
Staf

Bezeichnung	Leiterquerschnitt (mm <sup>2</sup> )	Bestell-Nummer	Maßzeichnung Maße in mm
<p>Staf®, Schraubanschluss, Stifteinsatz (F), versilberte Kontakte, Durchgangswiderstand ≤2 mOhm</p> 	<p>1,5</p>	<p>09 70 020 2622</p>	 <p>1) Abstand für sichere Kontaktgabe max. 24 mm</p>
<p>Staf®, Schraubanschluss, Federeinsatz (M), versilberte Kontakte, Durchgangswiderstand ≤2 mOhm</p> 	<p>1,5</p>	<p>09 70 020 2817</p>	 <p>Kontaktanordnung Ansicht Anschlussseite</p>
<p>Staf®, Lötanschluss, Stifteinsatz (F), versilberte Kontakte, Durchgangswiderstand ≤2 mOhm</p> 	<p>2,5</p>	<p>09 70 020 2621</p>	 <p>Montageausschnitt für Kontakteinsätze bei Verwendung ohne Gehäuse</p>
<p>Staf®, Lötanschluss, Federeinsatz (M), versilberte Kontakte, Durchgangswiderstand ≤2 mOhm</p> 	<p>2,5</p>	<p>09 70 020 2816</p>	



Kontaktanzahl

40

~ 25 V  
- 60 V  
10 A

Bezeichnung

Leiterquerschnitt (mm<sup>2</sup>)

Bestell-Nummer

Maßzeichnung  
Maße in mm

Staf®,  
Schraubanschluss,  
Stifteinsatz (F),  
versilberte Kontakte,  
Durchgangswiderstand ≤2 mOhm



Zur Komplettbestückung bitte zwei Einsätze bestellen!

1,5

09 70 020 2622

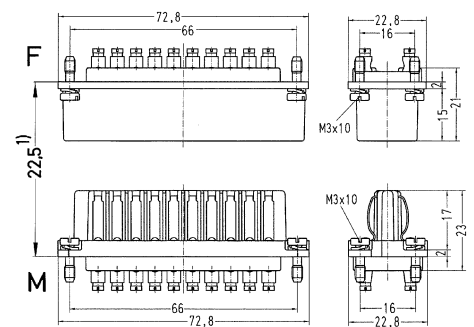

1) Abstand für sichere Kontaktgabe max. 24 mm

Staf®,  
Schraubanschluss,  
Federeinsatz (M),  
versilberte Kontakte,  
Durchgangswiderstand ≤2 mOhm



Zur Komplettbestückung bitte zwei Einsätze bestellen!

1,5

09 70 020 2817

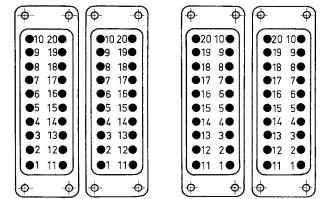

Kontaktanzahl Ansicht Anschlussseite

Staf®,  
Lötanschluss,  
Stifteinsatz (F),  
versilberte Kontakte,  
Durchgangswiderstand ≤2 mOhm



Zur Komplettbestückung bitte zwei Einsätze bestellen!

2,5

09 70 020 2621

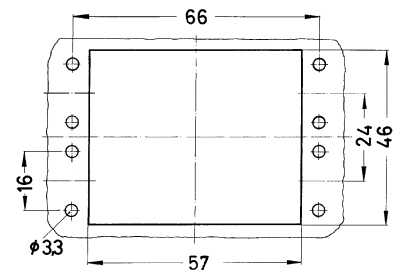

Montageausschnitt für Kontakteinsätze bei Verwendung ohne Gehäuse

Staf®,  
Lötanschluss,  
Federeinsatz (M),  
versilberte Kontakte,  
Durchgangswiderstand ≤2 mOhm



Zur Komplettbestückung bitte zwei Einsätze bestellen!

2,5

09 70 020 2816